



Наш путь к системе «Безопасный город» и что это такое

Система оповещения «Безопасный город»



Наш путь к системе «Безопасный город» и что это такое

Начало пути



3

СКРОЛЛЕРЫ И СТАТИЧНЫЕ РЕКЛАМНЫЕ КОНСТРУКЦИИ

Ситиборды

Ситиформаты

Пиллары

Пилоны

Роллерные системы SSS

Умная подсветка SmartLED

ISO 9001:2015
ISO 14001
International certificates

 **DIMEDIA**
Outdoor Designs for Professionals

Наш путь к системе «Безопасный город» и что это такое

Светодиодные экраны



ВИДЕОЭКРАНЫ LED-ЭКРАНЫ

Видеоситиборды

Видеоситиформаты

Медиафасады

Видеопиллары

Видеопилоны

Наш путь к системе «Безопасный город» и что это такое

Городская инфраструктура



УМНЫЕ РЕШЕНИЯ ДЛЯ ГОРОДСКОЙ ИНФРАСТРУКТУРЫ

Остановочные павильоны серии DMA-19

Тёплые и кондиционируемые
остановочные павильоны серии «Life»

Остановочные павильоны
серий DMA-08 и DMA-17

Электронные табло

Готовые решения для муниципалитетов и компаний

Наш путь к системе «Безопасный город» и что это такое

Умный павильон серии DMA-19 на производстве



Наш путь к системе «Безопасный город» и что это такое

Умный павильон серии DMA-19 с интерактивной стелой



Наш путь к системе «Безопасный город» и что это такое

LCD-экраны



LCD-ЭКРАНЫ

Отдельностоящие LCD-дисплеи

Витринные LCD-дисплеи

Пилоны V-образной формы

Fork-Box

Настенные LCD-дисплеи

Потолочные LCD-дисплеи

Видеостены

Наш путь к системе «Безопасный город» и что это такое

LCD-экраны на производстве



Наш путь к системе «Безопасный город» и что это такое

Уличные LCD в Европе



Наш путь к системе «Безопасный город» и что это такое

Уличные LCD в Европе



Наш путь к системе «Безопасный город» и что это такое

Разноформатность сервисов и программного обеспечения

Навигация

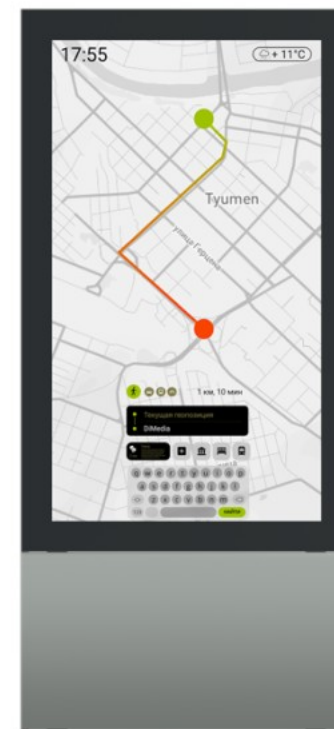

Наш путь к системе «Безопасный город» и что это такое

Разноформатность сервисов и программного обеспечения

Система оповещения о прибытии транспорта



Наш путь к системе «Безопасный город» и что это такое

Разноформатность сервисов и программного обеспечения

Городские порталы

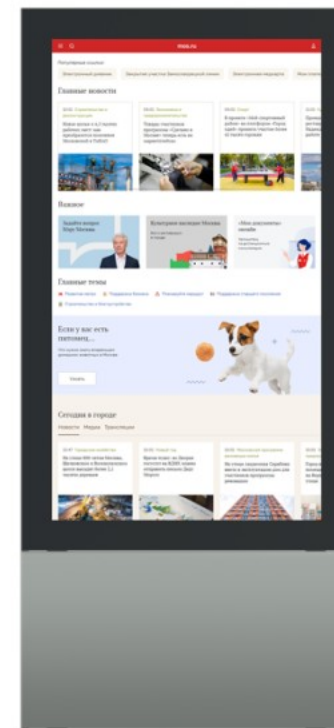

Наш путь к системе «Безопасный город» и что это такое

Разноформатность сервисов и программного обеспечения

Государственные порталы

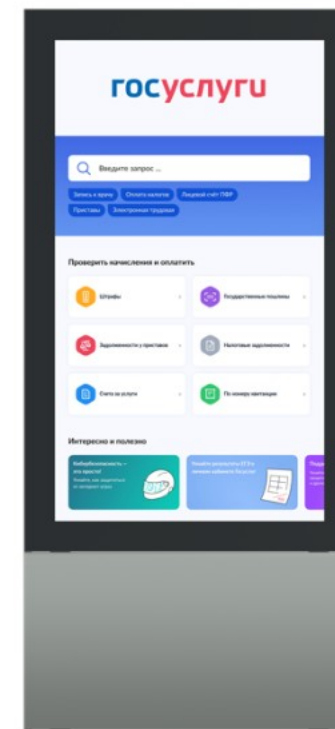

Наш путь к системе «Безопасный город» и что это такое

Разноформатность сервисов и программного обеспечения

Сервисы безопасного города



Наш путь к системе «Безопасный город» и что это такое

Разноформатность сервисов и программного обеспечения

Реклама

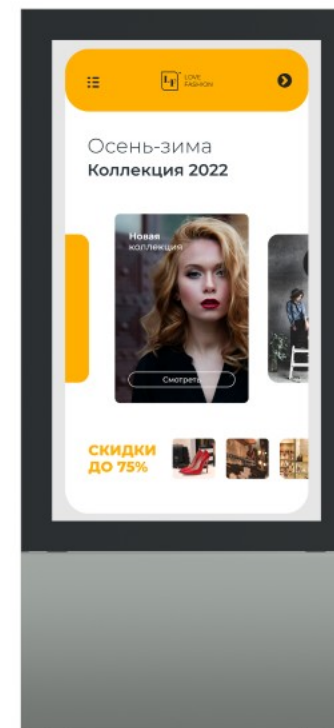

Наш путь к системе «Безопасный город» и что это такое

Разноформатность сервисов и программного обеспечения



Навигация



Система оповещения
о прибытии
транспорта

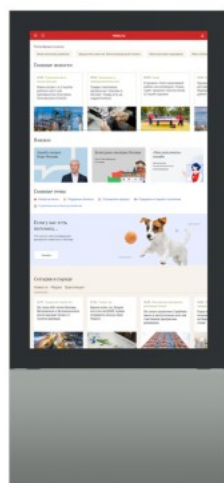

Городские
порталы

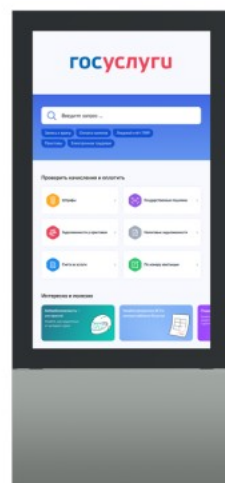

Государственные
порталы



Сервисы
безопасного
города

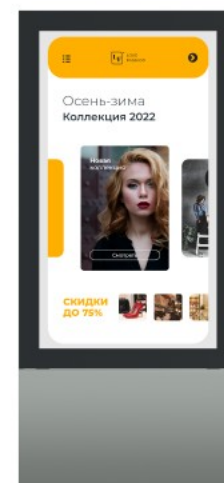

Реклама



Видеопоток

IMAXTRON



- Яркость до 3500 кд/м²
- Высокотемпературная промышленная матрица
- Отсутствие эффекта почернения под прямыми солнечными лучами
- Панель IPS
- Металлический корпус
- Собственное 4K разрешение (3840 × 2160 px)
- Готовность к работе 24/7
- Отключение при высокой температуре

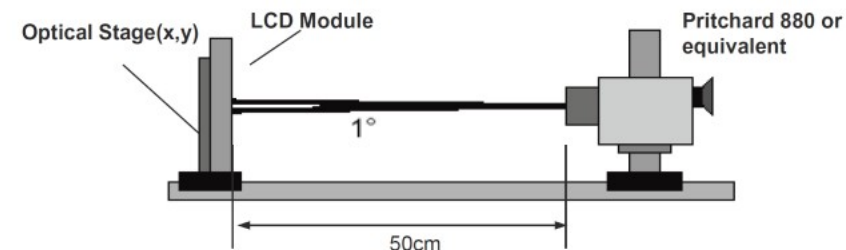
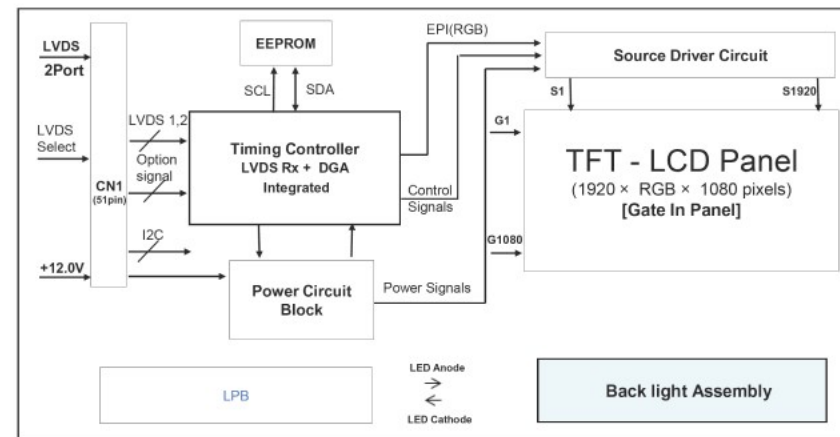

Наш путь к системе «Безопасный город» и что это такое

Командный центр

Мониторинг состояния и управление конструкциями через облачный центр 24/7 из любой точки мира

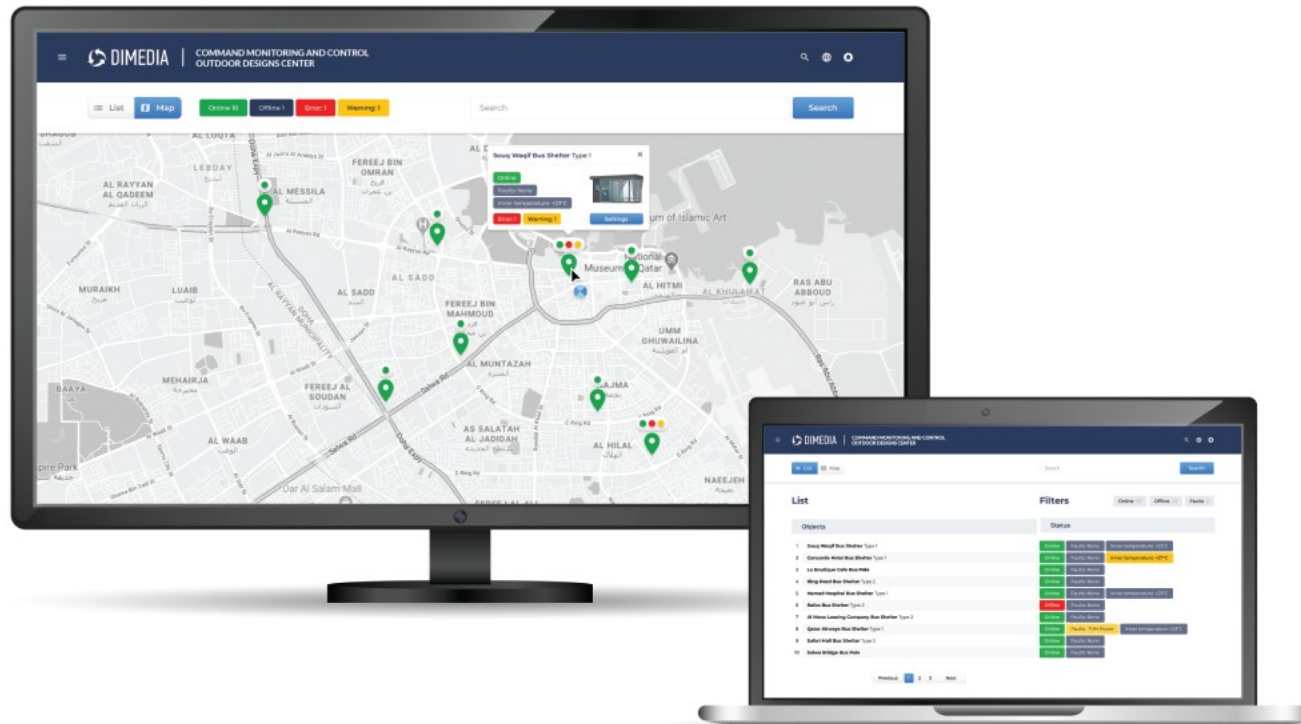

Безопасная и комфортная среда

Единый интерфейс «БИКС»



Навигация



Система оповещения
о прибытии
транспорта



Городские
порталы



Государственные
порталы



Сервисы
безопасного
города



Единый
интерфейс
«БИКС»

Безопасная и комфортная среда

Единый интерфейс «БИКС»

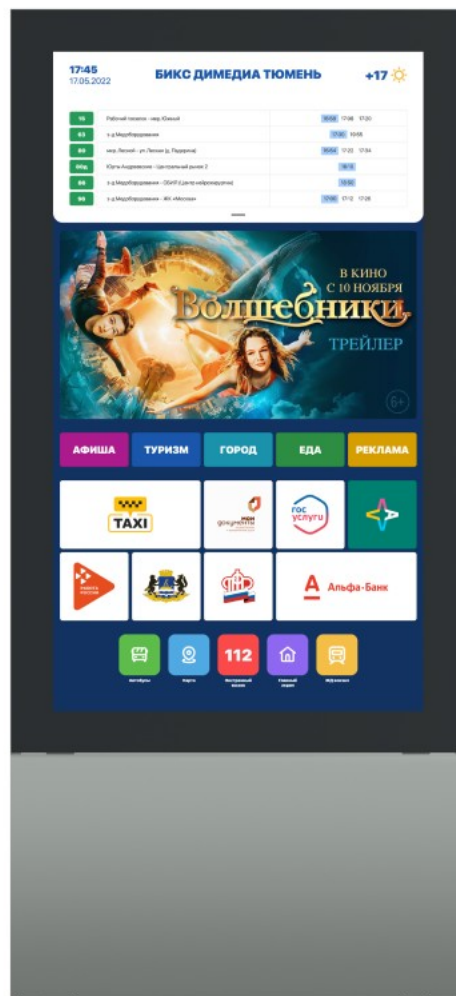

Безопасная и комфортная среда

Кейс с экстренными сообщениями



Безопасная и комфортная среда

Кейс с экстренными сообщениями



Кейс с экстренными сообщениями



Многозадачность системы «БИКС»

Контроллер

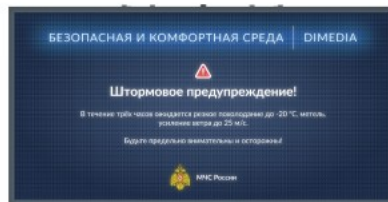

Безопасная и комфортная среда – Многозадачность системы «БИКС»

Принцип функционирования контроллера «БИКС»

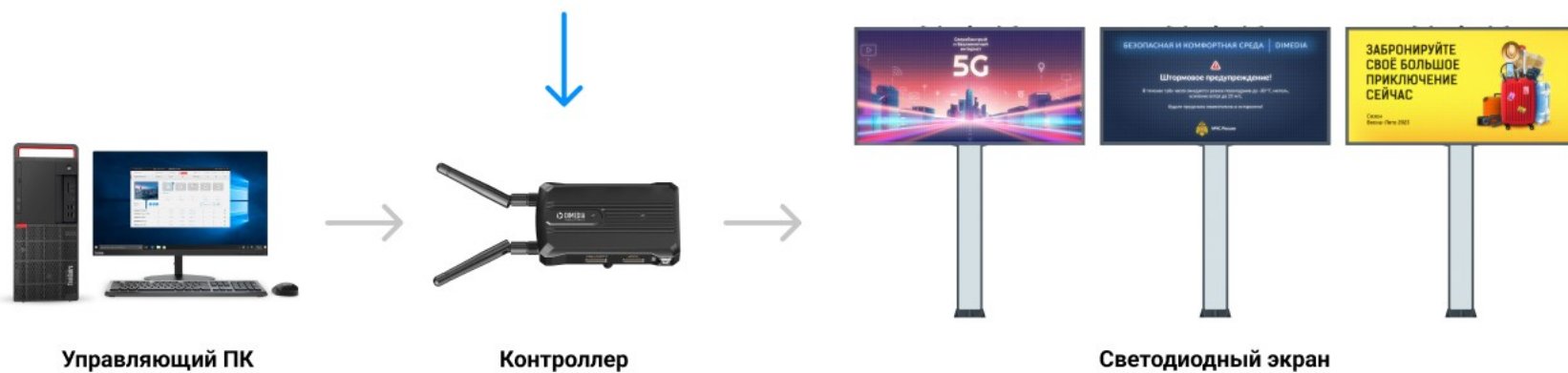

Безопасная и комфортная среда

Работа системы «БИКС»



Безопасная и комфортная среда

Работа системы «БИКС»

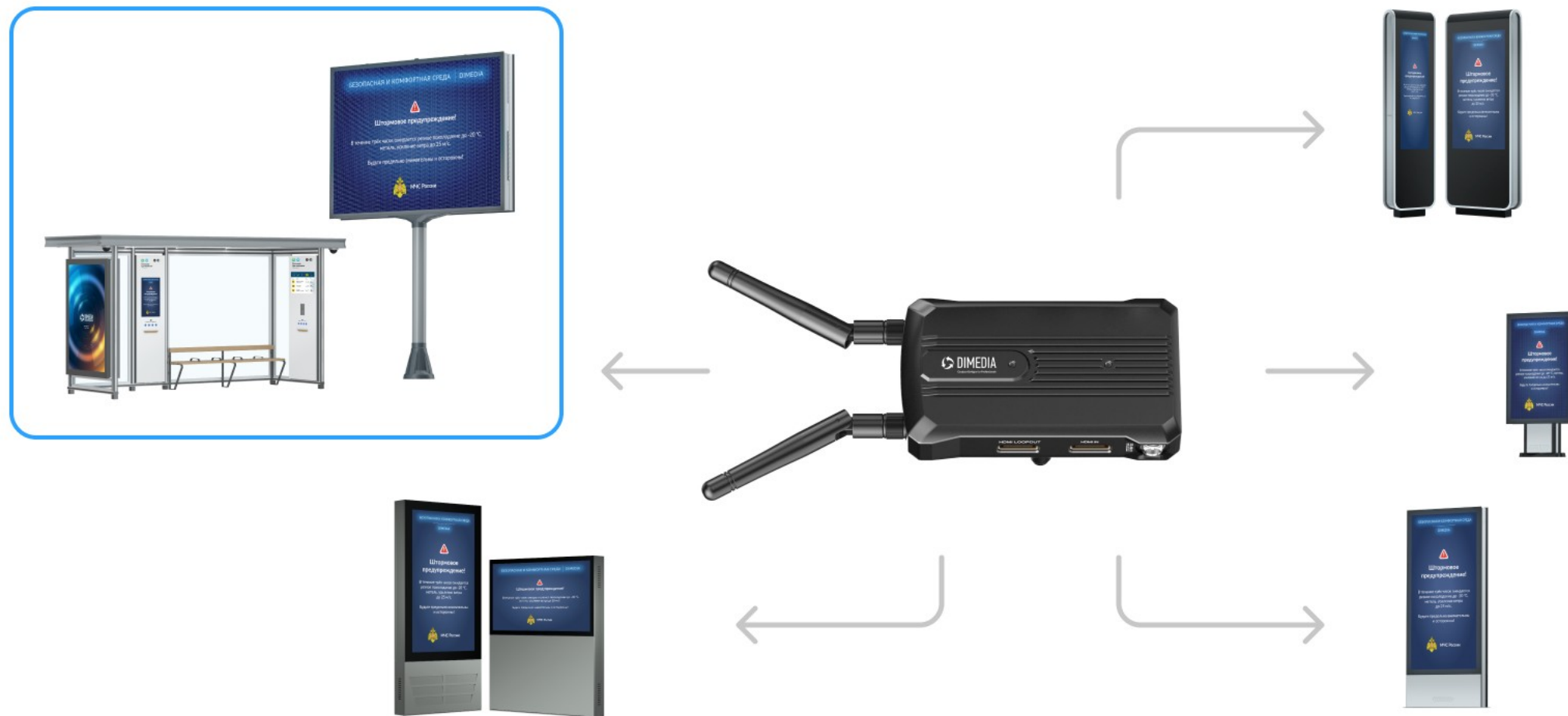

Безопасная и комфортная среда

Модернизация совместно с заказчиками

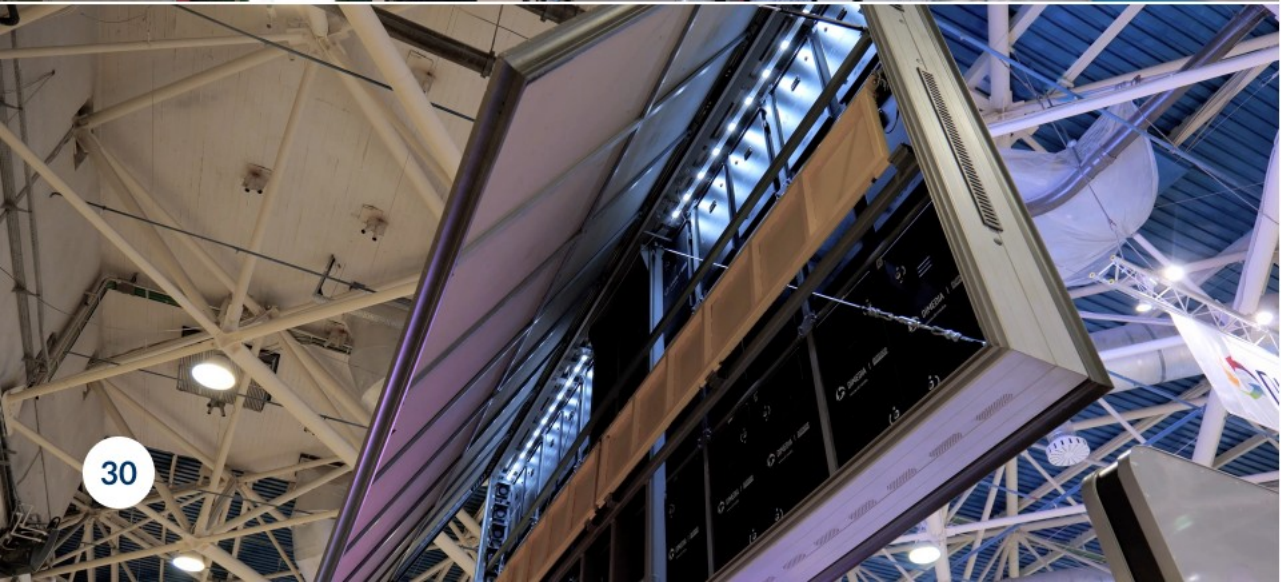

Безопасная и комфортная среда

Единый интерфейс, мониторинг и контроллер экстренных сообщений

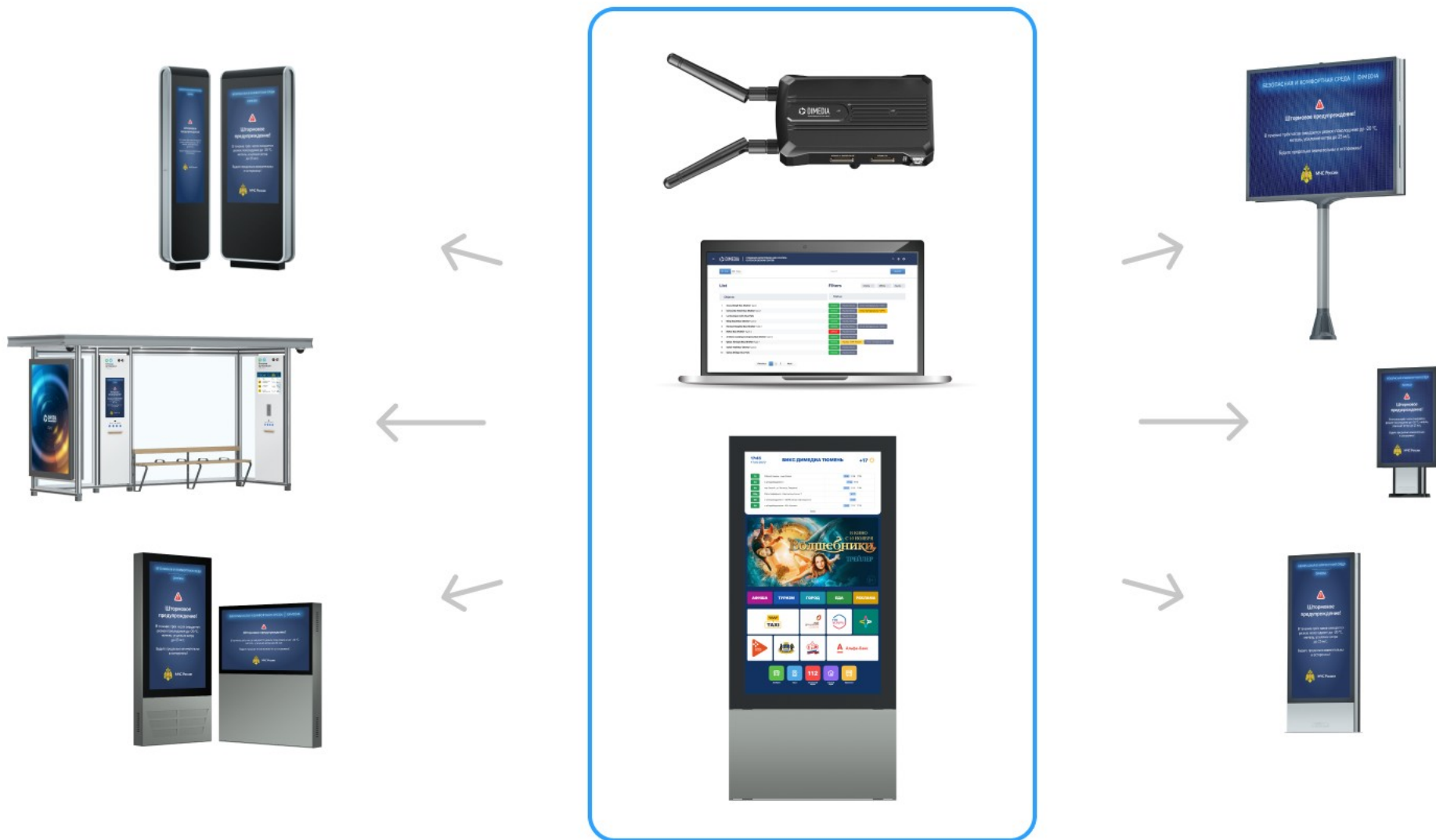

Объединяем, улучшаем, совершенствуем

**Платформа
DIMEDIA «БИКС»**

**Безопасная
и комфортная среда**

- Digital-реклама
- Навигация
- Оповещение о прибытии транспорта
- Городские порталы
- Государственные порталы
- Сервисы безопасного города
- Мониторинг рекламных конструкций
- Оповещения экстренных служб

